

DOMUSLIFT KATALÓGUS II.

Egyszerű falazott aknás megoldások



Mikor válasszunk falazott aknát?

A DomusLiftek beépítésének a legolcsóbb és legdiszkrétebb módja a falazott akna, amelyet főként az épület tervezésekor szoktak választani. Ilyenkor még könnyedén figyelembe lehet venni a leendő lakók számát, igényeit, szokásait, és ennek tudatában lehet a megfelelő méretű és teherbírású homeliftet lehet betervezni úgy, hogy nem kell néhány tíz centiméteren spórolni.

Megfelelő hely esetén meglévő épületekbe is lehet falazott aknás homeliftet építeni, ez azonban lassabb és zavaróbb folyamat a lakók számára, mint egy kész elemekből épülő torony összeszerelése. Ha azonban amúgy is nagyobb átalakítás vagy felújítás van folyamatban, a falazott akna jóval olcsóbb megoldás lehet.

Mivel az aknának csak egy fala tölt be tartó funkciót, tulajdonképp funkcióját tekintve ugyanazt nyújtja mint egy toronyszerkezet, csak kicsivel nagyobb a helyigénye. Az akna burkolata vasbetonból készül, amelynek falvastagsága az előírások szerint legalább 15 cm. Egyéb, a falazott aknával szemben támasztott technika elvárás a precíz kivitelezés, tehát a függőlegesek, párhuzamosok és derékszögek pontossága. Az akna elkészítése szakértő tervezést igényel, hiszen az átadódó terheléseket és rezgéseket is figyelembe kell venni a homelift beépítésénél.

Bár a homeliftek süllyesztékigénye igen alacsony, előfordulhat, hogy a kialakítás nehézségbe ütközik, például ha a tervezett homelift nem az épület legalsó szintjén áll meg. Ilyenkor földembe süllyesztéssel vagy egy alacsony dobogó kialakításával a legtöbb esetben át lehet hidalni az akadályokat.

Amennyiben homelift tervezésre van szüksége, küldje át nekünk az épület építészrajzait, vagy lépjen velünk kapcsolatba az ingyenes helyszíni felmérését!

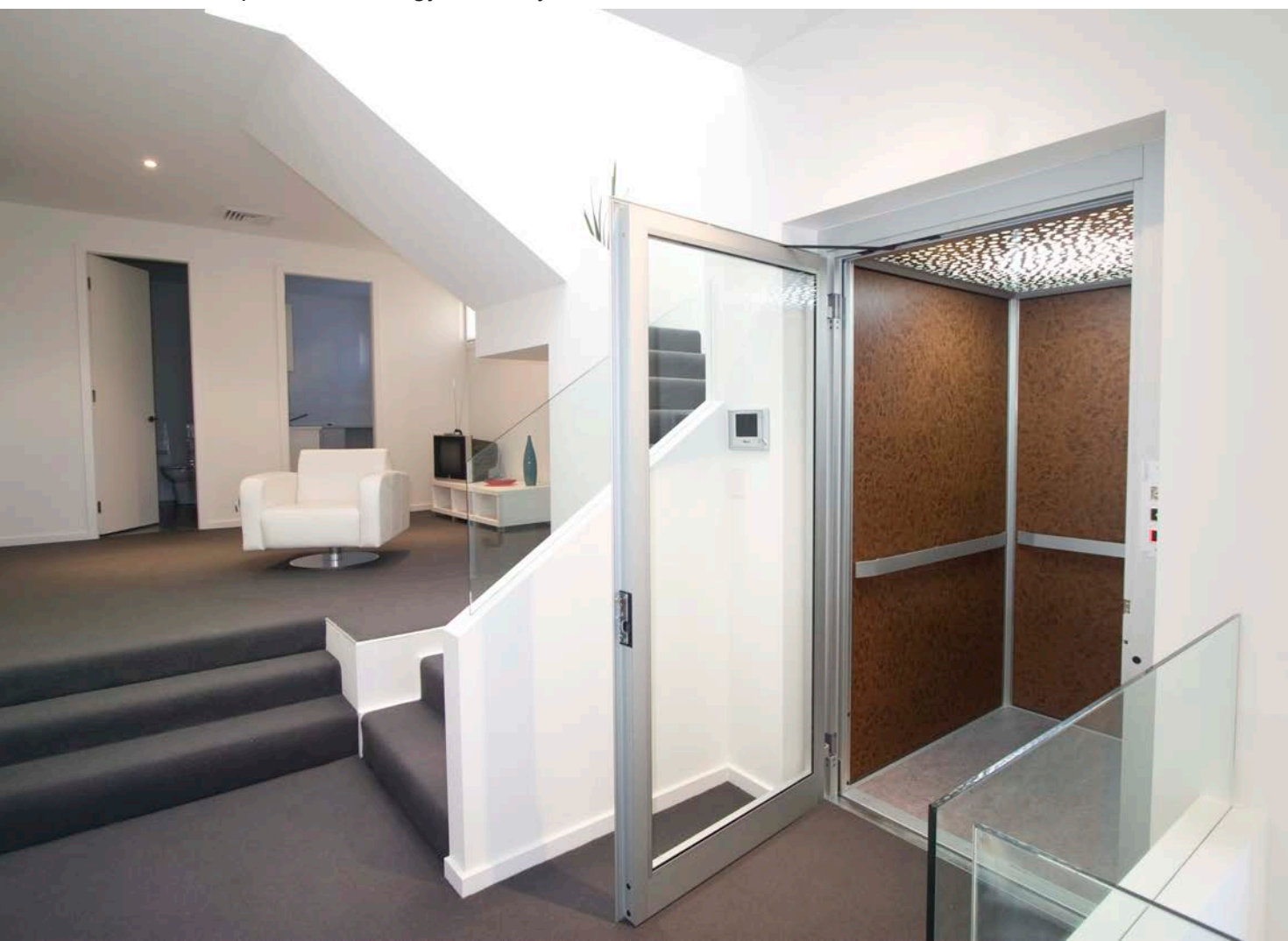

Minimalista megoldások

A falazott akna előnye a diszkrét megjelenés, amely nem vonja el a figyelmet a ház belső teréről. Előfordulhat ezenkívül, hogy egy lakásban nem minden szint egyformán látványos, esetleg a lift az egyik emeleten egy intimebb környezetben, például a hálószobában áll meg. Ilyenkor lehet jó megoldás, ha bizonyos emeleteken falazott aknást, a dekoratív terekben pedig látványos toronyszerkezetes megoldást alkalmazunk. Ez nem csak olcsóbb megoldás egy teljes toronyszerkezetnél, de el is rejtí mosókonyháját vagy hálószobáját a vendégek kíváncsi tekintete elől.

A homeliftek falazott aknába rejtve akár teljesen láthatatlanok is lehetnek, hiszen csak egy fülkeajtó árulkodik hollétükről. Ezt az ajtót nem csak a katalóguból választható borításokkal kérheti, hiszen lehetőség van akár arra is, hogy a lakása belső terének többi ajtajával megegyező burkolatot kapjon a liftajtó.

Bár a falazott akna megjelenése alapvetően visszafogott, természetesen az ilyen DomusLifteknél is van lehetőség arra, hogy a fülke megjelenése extravagáns legyen: a többlapos, üvegezett automata ajtóktól a színezett vagy inox fülkeborításig széles a skála, nem beszélve a könnyített gránit padlókról és a kiegészítők hosszú soráról, amelyek közül Ön választhatja ki az ízlésének megfelelőt. A modern minimalista környezetbe egyedi érintőképernyős vagy tükör nyomógombtablókat is tudunk kínálni.

Az aknát akár a meglévő épület falain kívül is fel lehet építeni, ha ez nem zavarja meg a homlokzat összképét, és minimális faláttöréssel praktikus megoldás alakítható ki. Kollégáink segítenek megtalálni Önnek a legjobb megoldást. Katalógusunk további lapjain megtekintheti a lehetséges kivitelek és a standard méreteket, valamint bepillantást nyerhet a választható berendezések műszaki adataiba is. A tervezés közben azonban ne feledkezzen meg arról, hogy teljesen egyedi fülkeméret és design kialakítására is van lehetőség. Velünk szinte bármilyen elképzelés megvalósítható! Kérjen tőlünk árajánlatot!



Választható fülkeborítások

Egyedi megoldások
széles választéka!

STANDARD BÚTORLAP

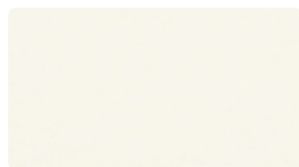

X0003 - cukorfehér



X803 - elefántcsont

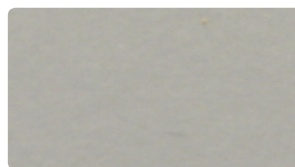

X0034 - azbesztszürke



X817 - ezüstszürke



X1027 - napsárga

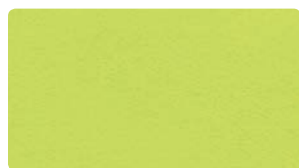

X1067 - tavaszöld



X1024 - balatonkék



F9757 - gránátvörös

MODERN, MAGASFÉNYŰ, KARCMENTES BÚTORLAP



0201 - krém



0576 - őzbarna



0232 - galamszürke



0565 - antracit



0606 - orgona



0605 - levendula



0641 - angol kék



0614 - almazöld



0594 - burgundiilla



0675 - búzavirág



0564 - sárga



0543 - rozsdabarna

KLASSZIKUS, FA HATÁSÚ BÚTORLAP

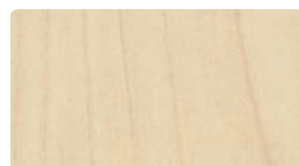

4327 - olasz juhar



4176 - mézes éger



1971 - cseresznye

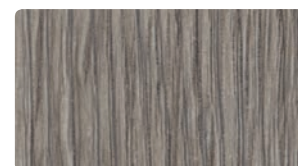

4516 - sötét tölgy



1834 - világos briar

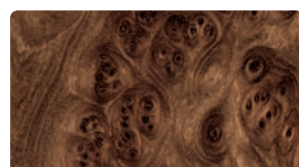

1835 - sötét briar

„SKINPLATE” DEKOR BEVONATÚ FÉMLEMEZ



DL81E - fehér tölgy hatású



A90GTA - magnóliafehér



DL86 - tölgy hatású

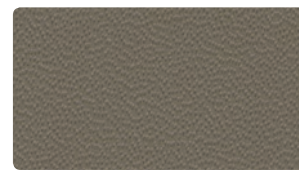

M12 - galambszürke

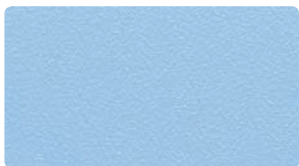

B32SMA - égbék

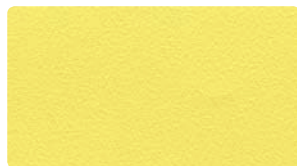

G22SMA - sárga



G21SMA - barack



R8SME - sötétpiros



A32PP - fényes fehér

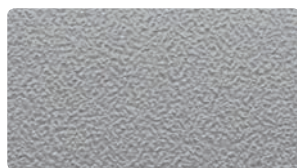

F2SMA - ezüstsürke



F42PPS - szálcsiszolt inox hatású



F12PPS - szálcsiszolt inox színű

INOX



128 - Tükör

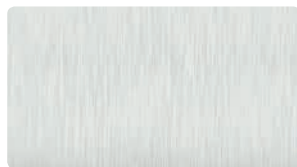

127- Szálcsiszolt



132 - Bőr hatású



Lino 145



131 - Dáma

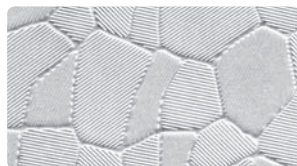

Austenit

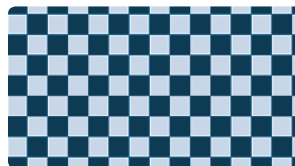

150 - Kék kockás



138 - Fényes arany

Fülkevilágítás



Halogén spotlábák

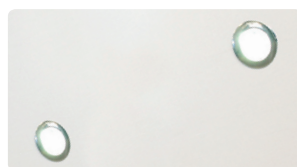

LED spotlábák



Égbolt

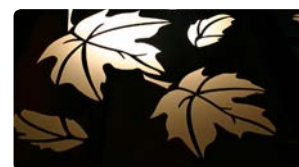

Növényi mintás



Felső lámpa, fehér plafon



Felső lámpa, fekete plafon

Egyedi megoldások
széles választéka!

Padlóburkolatok

Egyedi megoldások
széles választéka!

LINÓLEUM - Standard

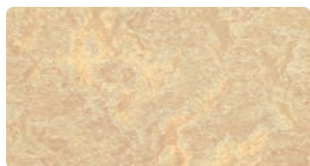

Marmoleum 3861 Arab gyöngy



Marmoleum 3874 Dió

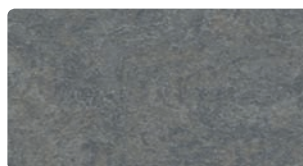

Marmoleum 3866 Eternity

PVC



Eternal 12802
Elegáns tölgy



Eternal 11562
Trópusi bükk



Eternal 10492
Vörös tölgy



Eternal 10482
Rusztikus tölgy

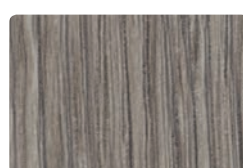

Eternal 10382
Ezüst gesztenye

GUMI



Sima szürke



Szürke korongmintás



Fekete korongmintás

GRÁNIT

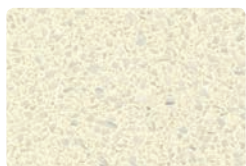

Granit Rocksolid 607

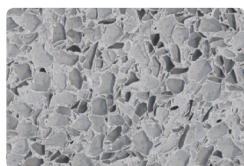

Granit T2402

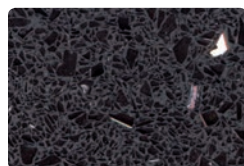

Granit Rocksolid 671

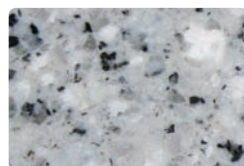

Granit Titan Grey

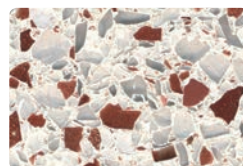

Granit Cristallino 451

Kivitelek ajtókhöz és fülkéhez

ANODIZÁLT ALUMÍNIUM



Natúr - Standard



Fényezett



Nikkel



Réz



Mokka



Fényes fekete

RAL SZÍNEKRE VAGY FA HATÁSÚRA FESTETT ALUMÍNIUM



Cseresznye



Fehér dekor

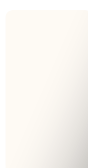

9010



7001



5023



5011



6010



3003

Kivitelek fülkéhez

ÜVEG



Átlátszó

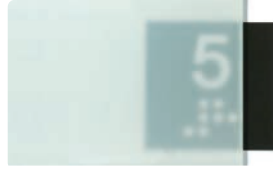

Fehér tejüveg

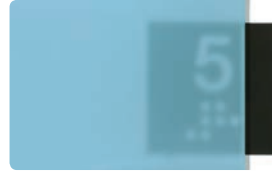

Színes

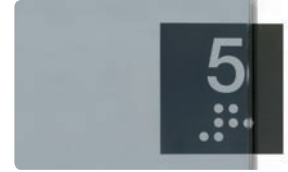

Füstszerű



Tükröződő



Szitanyomott hatású

Egyedi megoldások
széles választéka!

Gombok, panelek, kijelzők

NYOMÓGOMBOK

Standard



Maxi



FÜLKEI NYOMÓGOMBPANELEK

Standard
Inox



Érintőképernyős



Oszlop



Magasfényű inox korlátba
beépített nyomgombtábló



Lapos korlátba épített tábló



Fényes/szálciszolt inox

vagy fa



Fenyő



Sötét dió

EMELETI HÍVÓPANEL

Inox standard



Inox arany

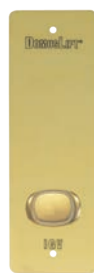

KIJELZŐK



Fülkei kijelző
Három színű – csak oszlophoz



Fülkei és emeleti
kijelző

Kérésre fényes aranyozott keretben is!

Ajtók

Egyedi megoldások
széles választéka!

MANUÁLIS EMELETI AJTÓK



B – ALUMÍNIUM PANORÁMA

Standard alumíniumajtó rejtett zárral (opcionális) és teljes üvegtáblával.

KIVITEL:

- Anodizált alumínium
- RAL színválaszték
- Fa hatású alumínium



C – ABLAK NÉLKÜLI

Tűzállóajtó-típusok:
EI 120, EI 60, DIN

KIVITEL:

- Rozsdamentes bevonat
- RAL színválaszték
- Felületkezelés



D – ABLAKOS ACÉL

Tűzállóajtó-típusok:
BELGIUM, BS476-UK,
EI 120, EW 60

KIVITEL:

- Rozsdamentes bevonat
- RAL színválaszték



E – ACÉL PANORÁMA

KIVITEL:

- Rozsdamentes bevonat
- RAL színválaszték



V1 – PANORÁMA

Teljes üveg ajtó

KIVITEL:

- Inox

AUTOMATIKUSAN NYÍLÓ FÜLKE- ÉS EMELETI AJTÓK

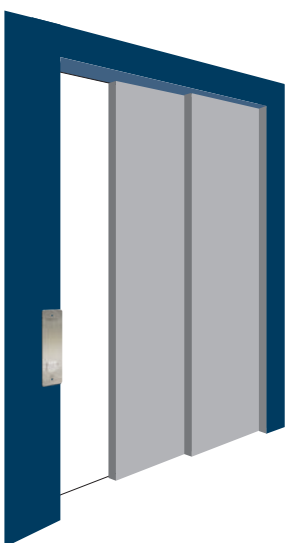

2AT -2 lapos, teleszkópos, egy oldalra nyíló

KIVITEL:

- Rozsdamentes bevonat
- A RAL skála színeiben választható színterézés
- Felületkezelés

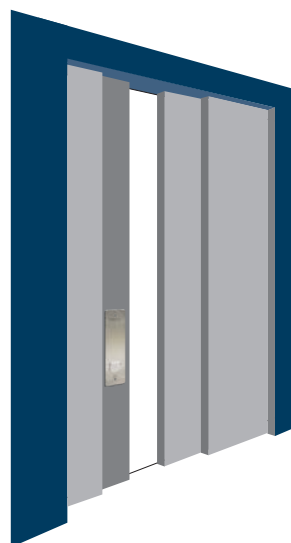

4AO - 2 lapos, teleszkópos, kétféle nyíló

KIVITEL:

- Rozsdamentes bevonat
- A RAL skála színeiben választható színterézés
- Felületkezelés

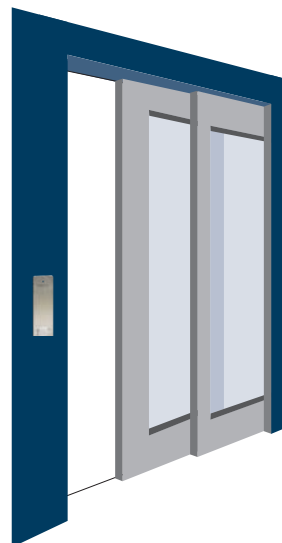

2AT - Üveges, 2 lapos, teleszkópos, egy oldalra nyíló

KIVITEL:

- Rozsdamentes bevonat
- A RAL skála színeiben választható színterézés
- Felületkezelés

HARMONIKAAJTÓ

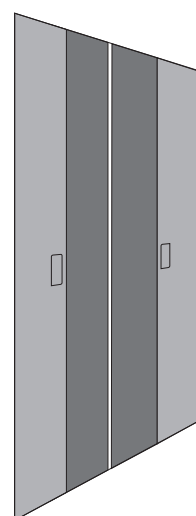

Automata harmonika ajtó a fülkében, manuális ajtóval a szinteken.



Műszaki adatok

ELEKTROMOS GEARLESS ELLENSÚLLYAL

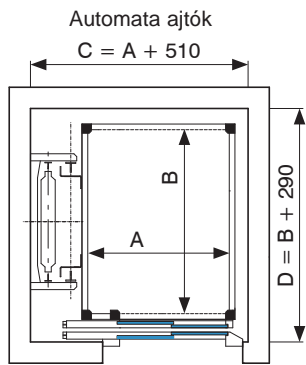

Min. helyigény (A x B) 800 x 100 mm
Max. helyigény (A x B) 1100 x 1400 mm

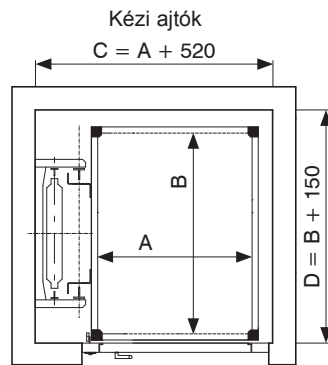

Min. helyigény (A x B) 800 x 1000 mm
Max. helyigény (A x B) 1100 x 1400 mm

- Megfelel a 42/2006/EK Direktívának
- Gépház nélküli (MRL)
- Permanens mágneses motor reduktor nélkül, ellensúlyal
- Akár 400 kg tehebírási
- Akár 20 méteres emelőmagasság és 7 megálló
- Süllyeszték: 200 mm; Aknafej: 2900 mm
- Teleszkópos ajtókkal vagy fülkeajtó nélkül
- Üvegfalakkal és -ajtókkal
- Szemközti vagy diagonális elrendezésű ajtók
- Felülmúlhatatlanul csendes működés
- Maximális kényelem
- Minimális helyigény
- Sebesség: 0,15 m/s
- Gépházszekrény: 600 x 280 x 1160 mm

GEARED VILLAMOS MOTOR ELLENSÚLLYAL

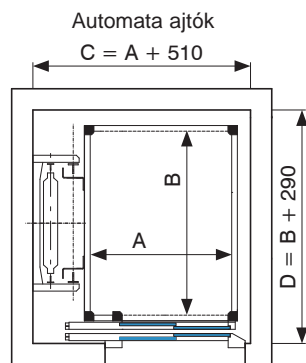

Min. helyigény (A x B) 800 x 1100 mm
Max. helyigény (A x B) 1100 x 1400 mm

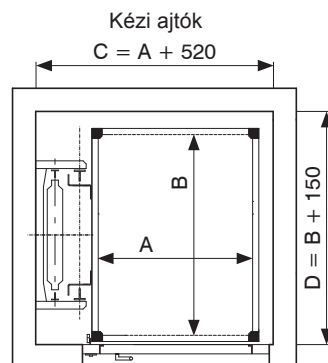

Min. helyigény (A x B) 800 x 1000 mm
Max. helyigény (A x B) 1100 x 1400 mm

- Megfelel a 42/2006/EK Direktívának
- Gépház nélküli (MRL)
- Reduktoros motor ellensúlyal
- Akár 400 kg tehebírási
- Akár 20 méteres emelőmagasság és 7 megálló
- Süllyeszték: 200 mm; Aknafej: 2900 mm
- Teleszkópos ajtókkal vagy fülkeajtó nélkül
- Üvegfalakkal és -ajtókkal
- Szemközti vagy diagonális elrendezésű ajtók
- Maximális kényelem
- Minimális helyigény
- Sebesség: 0,15 m/s
- Gépházszekrény: 600 x 280 x 1160 mm

ELEKTROMOS DOBOS MOTOR ELLENSÚLLY NÉLKÜL

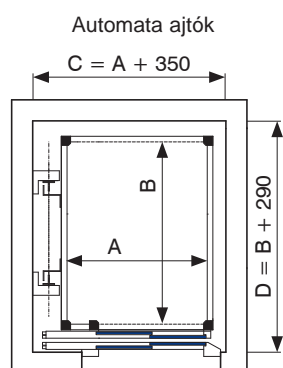

Min. helyigény (A x B) 800 x 1000 mm
Max. helyigény (A x B) 1000 x 1300 mm

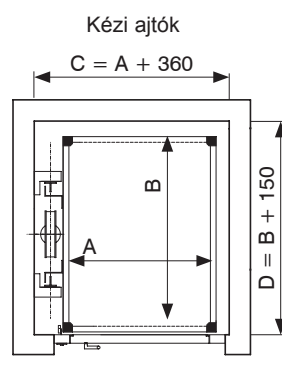

Min. helyigény (A x B) 800 x 800 mm
Max. helyigény (A x B) 1000 x 300 mm

- Megfelel a 42/2006/EK Direktívának
- Gépház nélküli (MRL)
- Reduktoros, dobos motor ellensúly nélkül
- Akár 300 kg tehebírási
- 6 méteres emelőmagasság
- Süllyeszték: 150 mm; aknafej: 2600 mm
- Teleszkópos ajtókkal vagy fülkeajtó nélkül
- Üvegfalakkal és -ajtókkal
- Szemközti vagy diagonális elrendezésű ajtók
- Maximális kényelem
- Helyigénye a hidraulikus modellével azonos
- Sebesség: 0,15 m/s
- Gépház-szekrény: 600 x 280 x 1160 mm

HIDRAULIKUS HAJTÁS

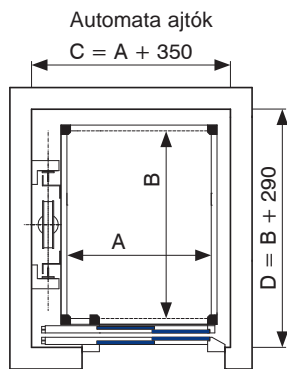

Min. helyigény (A × B) 800 × 1000 mm
Max. helyigény (A × B) 1100 × 1400 mm

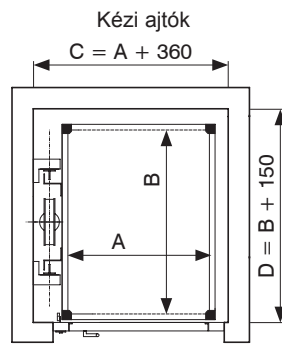

Min. helyigény (A × B) 800 × 800 mm
Max. helyigény (A × B) 1000 × 1300 mm

- Megfelel a 42/2006/EK Direktívának
- Gépház nélküli, hidraulikus hajtás
- Közvetlen teleszkópos vagy indirekt köteles felfüggesztés
- Akár 300 kg tehebírási
- Akár 12 méteres emelőmagasság és 7 megálló
- Süllyeszték: 55 mm; Aknafej: 2350 mm
- Teleszkópos ajtókkal vagy fülkeajtó nélkül
- Üvegfalakkal és -ajtókkal
- Szemközti vagy diagonális elrendezésű ajtók
- Csendes működés, egyszerű beszerelés
- Minimális helyigény
- Sebesség: 0,15 m/s
- Gépházszekrény: 600 × 280 × 1160 mm

DomusLift S

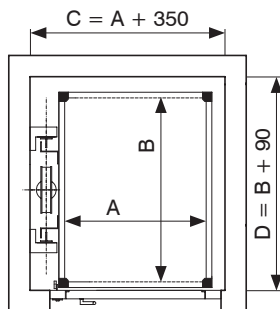

Min. helyigény (A × B) 580 × 550 mm
Max. helyigény (A × B) 800 × 800 mm

DomusLift XL

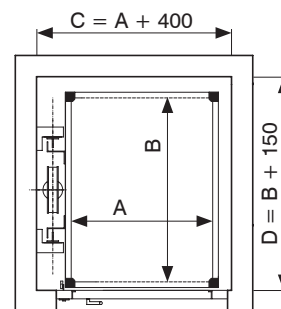

Min. helyigény (A × B) 800 × 1200 mm
Max. helyigény (A × B) 1200 × 1500 mm

Az XL modell speciális paramétereit:

- Süllyeszték: min 120 mm
- Aknafej: min 2500 mm
- Akár 7 megálló és 17 m emelőmagasság
- Névleges teljesítmény 2,2 kW 400 Kg
- 1 vagy 2 részes dugattyú

A gépházszekrény és a vezérlőegység mérete:

- 720 × 360 × h. 1500 mm (csukva),
720 × 1050 × h. 1500 mm (nyitva) 1
2 m emelőmagasságig
- 950 × 400 × h. 1850 mm (csukva), 950 ×
850 × h. 1850 mm (nyitva)
12 m emelőmagasság felett

A sínek felőli falat kivéve a fülke falai lehetnek üvegből. Maximális méret 1500 mm.

HÁROM BEJÁRAT

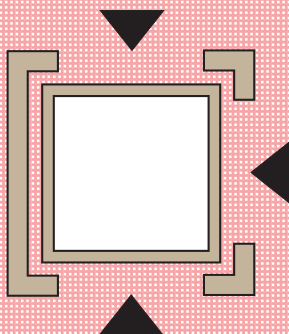

KÉT BEJÁRAT egymás mellett

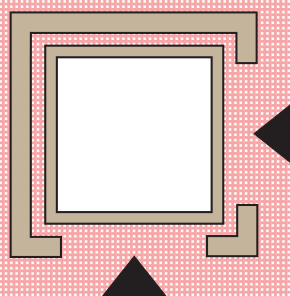

KÉT BEJÁRAT a szemközti oldalakon

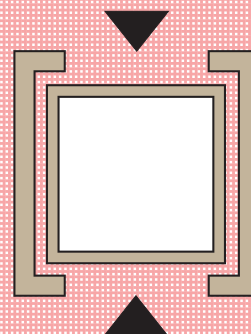

A standardtól eltérő megoldások is lehetségesek!



Mozgássérültek számára is használható berendezés.



A süllyeszték 100 mm (kérésre 55 mm-es, aknafej: 2520 mm), vagy egy alacsony bejárati küszöb vagy rámpa. Aknafej minimum 2450 mm indirekt dugattyús modelleknél, és 2350 mm a teleszkópos dugattyús változatoknál.



A DomusLift megfelel a 2006/42/CE Gépdirektívának és minden más hatályos szabványnak.



Speciális megoldások mindössze 55 mm-es süllyesztékkel (aknafej: 2520 mm)



DomusLift Hungary Kft. - Felvonószerezés, javítás és karbantartás

Cím: 1031 Budapest, Nánási út 37-39.

Tel.: +36 1 3506873

Fax: +36 1 2360527

e-mail: info@domuslift.hu

weboldal: www.domuslift.hu